

**amazon**  
basics

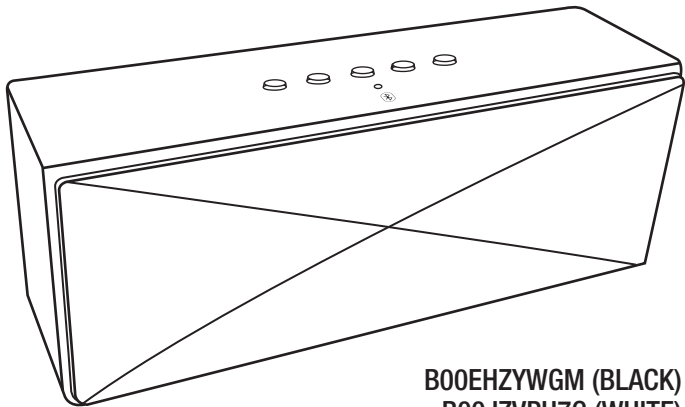

**B00EHZYWGM (BLACK)**

**B00JZVPH7G (WHITE)**

**B00JZVPGD6 (BLUE)**

**B00JZVPC08 (RED)**

<b>English</b> .....	<b>3</b>
<b>Français</b> .....	<b>15</b>
<b>Deutsch</b> .....	<b>27</b>
<b>日本語版</b> .....	<b>39</b>
<b>Italiano</b> .....	<b>51</b>
<b>Español</b> .....	<b>63</b>



## Instruction Manual • English

### AmazonBasics Portable Bluetooth® Speaker

---

#### Contents

- Bluetooth speaker
- USB charging cable
- This BTV1 Instruction Manual

Bluetooth 4.0 supported

## Product overview

### Top/Front

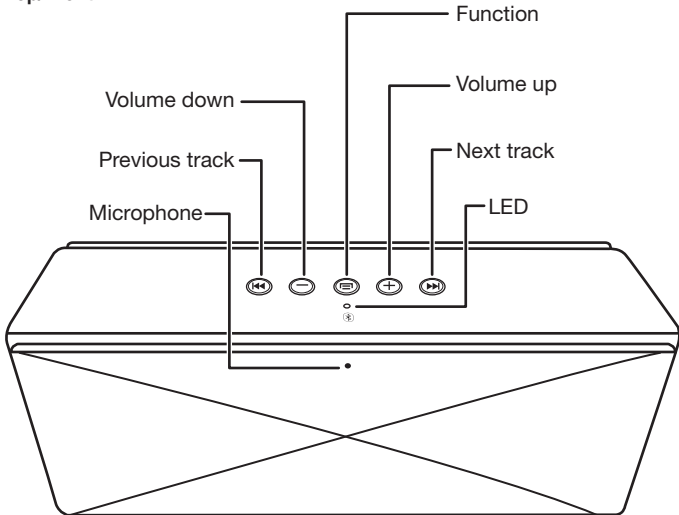

**Note:** A tone sounds when the maximum volume setting is reached.

## Side

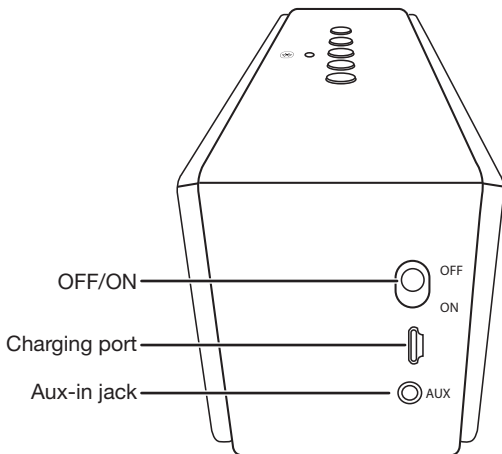

## Setup

Your speaker is partially charged when it arrives so you can use it right away. For the best reception, keep the speaker within 30 feet of the device it's paired to.

### Pairing the speaker and a device

1. Turn ON your speaker. A tone sounds, the LED blinks quickly, and your speaker enters pairing mode.

**Note:** If you do not hear a tone and the LED doesn't blink quickly, press and hold the function  button for 1 to 3 seconds to put your speaker in pairing mode. A tone sounds and the LED blinks quickly.

2. Turn ON your device (like a phone or tablet).

3. On your device, locate your Bluetooth settings and turn on Bluetooth.

- In Bluetooth Settings, scan for devices if necessary, then select **Amazon\_BT1** from your device's list. The LED stops blinking and lights blue. Your device and speaker are paired and your speaker is ready to use.

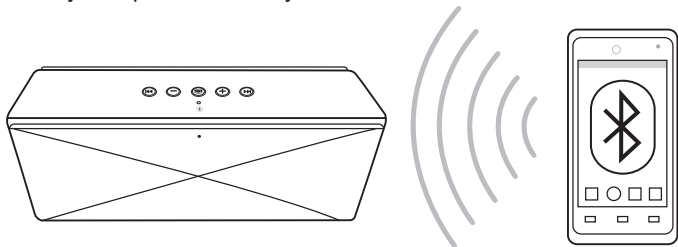

### Pairing another device or reconnecting to a paired device

- Disconnect from the previous device by pressing and holding the function  button for 1 to 3 seconds. A tone sounds, the LED blinks quickly, and your speaker enters pairing mode.
  - Repeat the *Pair the device* steps for your next device.
- Note:** You can pair multiple devices but you can only have one device actively paired at a time.

## Play music

1. Start playing music on your paired device. You will hear the music through the speaker.
2. On the speaker, press + or – to increase or decrease the volume.
3. Press >>| or |<< to move to the next or previous track.

## Use as a speakerphone

You can listen through the speaker and speak through the speaker's microphone during phone calls. Position the speaker about 2 feet away and speak normally.

### If you make a call while paired:

The audio and microphone automatically default to the speaker.

- Use your phone to make the call.
- Press the function  button to end the call.

### If you receive a call while paired:

Your phone rings through the speakerphone.

To listen and speak through the speakerphone, press the function  button to answer the call.



- Press the function button to end the call.
- Press and hold the function button to reject the call.

To listen and speak through your phone, use your phone to answer the call.



### Connect with an audio cable

Connect a 3.5 mm audio cable (not included) from the speaker's AUX jack to your audio device (like an MP3 player). The speaker automatically disconnects from Bluetooth.

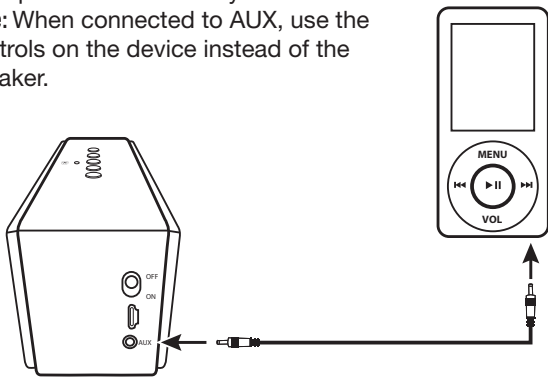
**Note:** When connected to AUX, use the controls on the device instead of the speaker.



## Charge the speaker

Depending on your device, a battery indicator  may appear. When the battery is low, that indicator displays a short red bar . When the battery is low the speaker's LED flashes red. If not charged, the speaker shuts off.

To charge the speaker, connect the USB charging cable to the charging port and an available USB port on your computer.

- If the speaker is ON, the LED will blink red when charging.
- If the speaker is OFF, the LED will blink red while charging and turn off when fully charged.

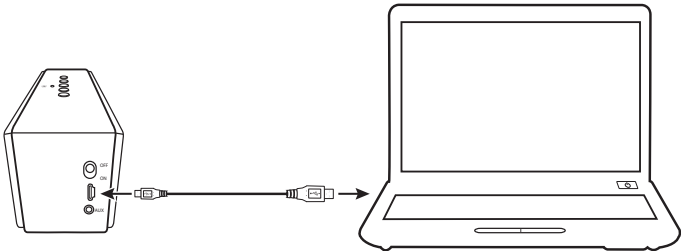

## Troubleshooting

### The speaker won't pair.

- Move the speaker and your device closer together.
- The speaker turns off automatically if it is not paired in 5 minutes. Turn the speaker off, then back on to re-enter pairing mode. A tone sounds and the LED blinks quickly. If your speaker does not enter pairing mode, press and hold the function  button for 1 to 3 seconds to put your speaker in pairing mode.

### The sound is too quiet or loud.

- Adjust the volume on your device. It should be at about 50%.
- Adjust the speaker volume.

### The microphone is not picking up my voice.

- Make sure that your phone is paired to the speaker.
- Make sure that the microphone is facing you. The LED should be closest to you.

I hear static through the speakers.

- Move the speaker closer to your paired device. The maximum distance is 30 feet.
- Turn down the volume.

The speaker buttons are not controlling my device.

- Some functions may be restricted depending on the device paired to the speaker.
- If the device is connected to the AUX-in jack, you must use the controls on the device.
- Make sure the device is within 30 feet of the speaker.
- Make sure your device supports Bluetooth 4.0.

## Safety and Compliance

WARNING: To reduce the risk of fire or electric shock: Do not expose this appliance to rain or moisture.

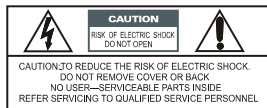

A warning that batteries (battery pack or batteries installed) shall not be exposed to excessive heat such as sunshine, fire or the light.

**FCC Statement**

This equipment has been tested and found to comply with the limits for a Class B digital device, pursuant to part 15 of the FCC Rules. These limits are designed to provide reasonable protection against harmful interference in a residential installation. This equipment generates uses and can radiate radio frequency energy and, if not installed and used in accordance with the instructions, may cause harmful interference to radio communications. However, there is no guarantee that interference will not occur in a particular installation. If this equipment does cause harmful interference to radio or television reception, which can be determined by turning the equipment off and on, the user is encouraged to try to correct the interference by one or more of the following measures:

- Reorient or relocate the receiving antenna.
- Increase the separation between the equipment and receiver.
- Connect the equipment into an outlet on a circuit different from that to which the receiver is connected.
- Consult the dealer or an experienced radio/TV technician for help.

**FCC Statement**

This device complies with FCC radiation exposure limits set forth for an uncontrolled environment.

This device complies with Part 15 of the FCC Rules. Operation is subject to the following two conditions: (1) this device may not cause harmful interference, and (2) this device must accept any interference received, including interference that may cause undesired operation.

**Caution!**

Any changes or modifications not expressly approved by the party responsible for compliance could void the user's authority to operate the equipment.

**Canada Statement**

This device complies with Industry Canada licence-exempt RSS standard(s). Operation is subject to the following two conditions: (1) this device may not cause interference, and (2) this device must accept any interference, including interference that may cause undesired operation of the device.

Le présent appareil est conforme aux CNR d'Industrie Canada applicables aux appareils radio exempts de licence. L'exploitation est autorisée aux deux conditions suivantes : (1) l'appareil ne doit pas produire de brouillage, et (2) l'utilisateur de l'appareil doit accepter tout brouillage radioélectrique subi, même si le brouillage est susceptible d'en compromettre le fonctionnement.

The device meets the exemption from the routine evaluation limits in section 2.5 of RSS 102 and compliance with RSS-102 RF exposure, users can obtain Canadian information on RF exposure and compliance.

Le dispositif rencontre l'exemption des limites courantes d'évaluation dans la section 2.5 de RSS 102 et la conformité à l'exposition de RSS-102 rf, utilisateurs peut obtenir l'information canadienne sur l'exposition et la conformité de rf.





## Manuel d'instructions • Français

### Haut-parleur portable Bluetooth® AmazonBasics

---

#### Contenu

- Haut-parleur Bluetooth
- Câble USB de recharge
- Manuel d'instructions BTV1 (ce document)

#### Prise en charge du Bluetooth 4.0

## Vue d'ensemble du produit

### Dessus/Façade

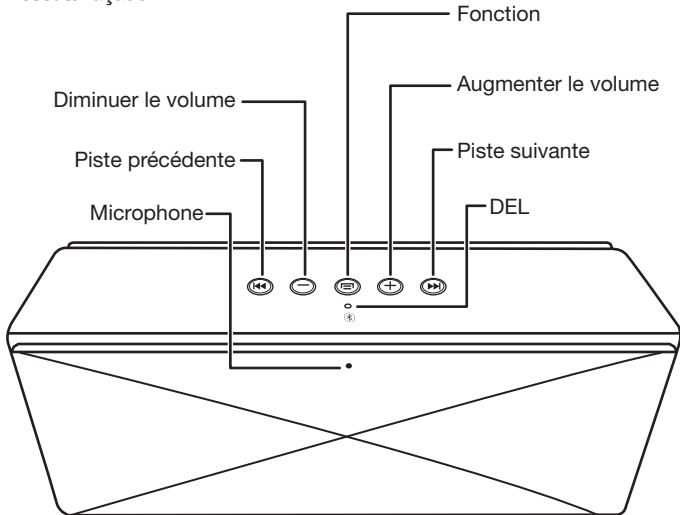

**Note:** Un signal sonore est émit lorsque le volume maximum est atteint.



## Côté

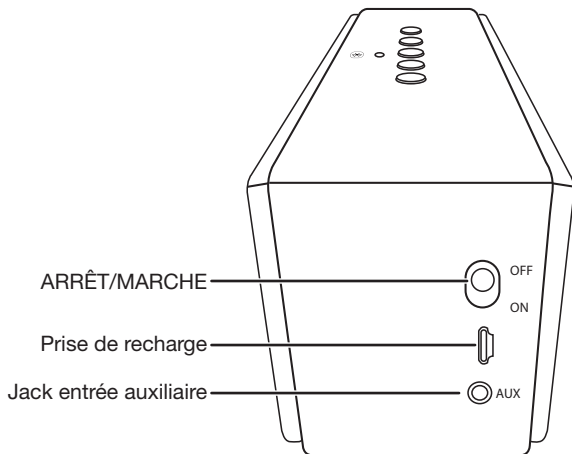

## Paramétrage

À la livraison, votre haut-parleur est partiellement chargé. Vous pouvez donc l'utiliser de suite. Pour obtenir une réception optimale, maintenez votre haut-parleur à une distance maximale de 9 mètres (30 pieds) de l'appareil auquel il est appairé.

### Appairer le haut-parleur et un appareil

1. Mettez le haut-parleur sur MARCHE. Un signal sonore se fait entendre, la DEL clignote rapidement, et votre haut-parleur entre dans le mode d'appairage.

**Note :** Si vous n'entendez pas de signal sonore et la DEL ne clignote pas rapidement, appuyez et maintenez le bouton de fonction  pendant 1 à 3 secondes pour mettre votre haut-parleur en mode d'appairage. Un signal sonore est émis et la DEL clignote rapidement.

2. Mettez votre appareil sur MARCHE (tel un téléphone ou une tablette).

3. Sur votre appareil, dans les paramètres du Bluetooth, activez le Bluetooth.

4. Dans les paramètres du Bluetooth, recherchez les périphériques si nécessaire, puis sélectionnez

**Amazon\_BT1** dans la liste. La DEL arrête de clignoter et

s'allume en bleu. Votre appareil et le haut-parleur sont alors appairés et le haut-parleur est prêt à être utilisé.

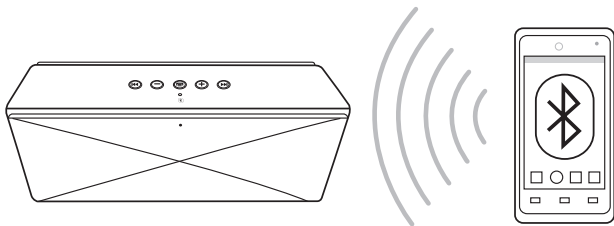

### **Appairer un autre appareil ou reconnecter à un appareil précédemment appairé**

1. Déconnectez l'appareil précédent en appuyant et maintenant le bouton de fonction  pendant 1 à 3 secondes. Un signal sonore se fait entendre, la DEL clignote rapidement, et votre haut-parleur entre dans le mode d'appairage.
2. Répétez les étapes « Appairage d'un appareil » pour appairer le suivant.

**Note:** Vous pouvez appairer plusieurs appareils, mais une seule association peut être active à la fois.

## **Jouer de la musique**

1. Commencez à jouer de la musique sur l'appareil appairé.  
Vous entendrez la musique par le biais du haut-parleur.
2. Sur le haut-parleur, appuyez sur + ou – pour augmenter ou diminuer le volume.
3. Appuyez sur >>| ou |<< pour aller à la piste suivante ou précédente.

## **Utilisation comme poste téléphonique à haut-parleur**

Vous pouvez entendre par le haut-parleur et parler dans le microphone de celui-ci pendant vos appels téléphoniques. Positionnez-vous à environ 60 cm (2 pieds) du haut-parleur et parlez normalement.

### **Si vous passez un appel téléphonique en étant appairé :**

L'audio et le micro du haut-parleur sont automatiquement sélectionnés par défaut.

- Utilisez votre téléphone pour passer l'appel.
- Appuyez sur le bouton de fonction  pour terminer l'appel.

### **Si vous recevez un appel téléphonique en étant appairé :**

La sonnerie de votre téléphone retentit dans le haut-parleur.

**Pour écouter et parler par l'intermédiaire du haut-parleur, appuyez sur le bouton de fonction  pour répondre à l'appel.**

- Appuyez sur le bouton de fonction pour terminer l'appel.
- Appuyez sur et maintenez le bouton de fonction pour rejeter l'appel.

**Pour écouter et parler par l'intermédiaire de votre téléphone, utilisez votre téléphone pour répondre à l'appel.**



## Raccordement avec un câble audio

Raccordez la prise AUX de votre haut-parleur à votre appareil audio (tel un lecteur MP3) à l'aide d'un câble audio avec un jack de 3,5 mm (non inclus). Le haut-parleur se déconnecte automatiquement du Bluetooth.

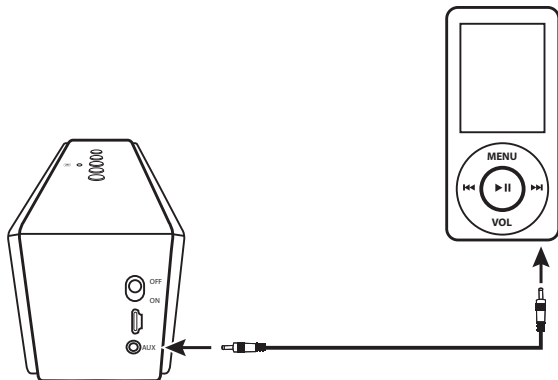
**Note:** Utilisez les commandes de l'appareil à la place de celles du haut-parleur lorsque celui-ci est raccordé via la prise AUX (auxiliaire).



## Recharger la batterie du haut-parleur

Un indicateur de charge de la batterie  peut apparaître en fonction de votre appareil. Lorsque la batterie est faible, cet indicateur affiche une courte barre rouge . Lorsque la batterie du haut-parleur est faible, la DEL du haut-parleur clignote en rouge. Si elle n'est pas chargée, le haut-parleur s'éteint.

Pour charger le haut-parleur, raccordez le câble de recharge USB au port de recharge et à un port USB disponible de votre ordinateur.

- Si le haut-parleur est en **MARCHE**, la DEL clignote en rouge pendant la charge.
- Si le haut-parleur est à l'**ARRÊT**, la DEL clignote en rouge pendant la charge, puis s'éteint lorsque la charge est terminée.

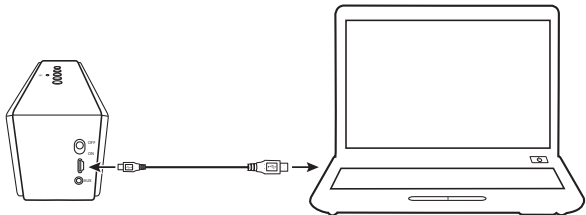

## Dépannage

### Le haut-parleur ne s'appaire pas.

- Rapprochez votre appareil et le haut-parleur.
- Le haut-parleur s'éteint automatiquement s'il n'est pas appairé dans les 5 minutes. Éteignez le haut-parleur, puis rallumez-le pour entrer de nouveau dans le mode d'appairage. Un signal sonore est émis et la DEL clignote rapidement. Si votre haut-parleur n'entre pas en mode d'appairage, appuyez et maintenez la fonction  pendant 1 à 3 secondes pour mettre votre haut-parleur en mode d'appairage.

### Le son est trop faible ou trop fort.

- Réglez le volume sur votre appareil. Il devrait être réglé à environ 50 %.
- Réglez le volume du haut-parleur.



### **Le microphone n'attrape pas ma voix.**

- Assurez-vous que votre téléphone est appairé avec le haut-parleur.
- Assurez-vous d'être face au microphone. La DEL doit être plus proche de vous.

### **J'entends des bruits parasites à travers le haut-parleur.**

- Rapprochez le haut-parleur de l'appareil appairé. La distance maximale est de 9 mètres (30 pieds).
- Diminuez le volume.

### **Les boutons du haut-parleur ne commandent pas mon appareil.**

- Certaines fonctions peuvent être restreintes selon l'appareil qui est appairé.
- Si l'appareil est raccordé par câble à l'entrée AUX, vous devez utiliser les commandes sur l'appareil.
- Assurez-vous que l'appareil est à une distance maximale de 9 mètres (30 pieds) du haut-parleur.
- Assurez-vous que votre appareil prenne en charge le Bluetooth 4.0.

## Sécurité et conformité

AVERTISSEMENT : Pour diminuer le risque d'incendie ou d'électrocution : Ne pas exposer cet appareil à la pluie ou à l'humidité.



Un avertissement que les batteries (lot de batteries ou batteries installées) ne doivent pas être exposées à une chaleur excessive telle que les rayons du soleil, un feu ou la lumière.



**DEEE**

Informations réglementaires : Élimination des Déchets d'équipements électriques et électroniques (DEEE)

La directive concernant les Déchets d'équipements électriques et électroniques (DEEE) vise à réduire l'impact des produits électriques et électroniques sur l'environnement, en augmentant la réutilisation et le recyclage et en réduisant la quantité de DEEE allant en décharge. Le symbole sur ce produit ou son emballage signifie que ce produit doit être jeté séparément des ordures ménagères ordinaires à la fin de sa vie. Vous devez savoir que c'est votre responsabilité de vous débarrasser des équipements électroniques en les acheminant à des centres de recyclage en vue de préserver les ressources naturelles.

Chaque pays doit avoir ses propres centres de collecte pour le recyclage d'équipements électriques et électroniques. Pour obtenir des informations à propos des points de collecte des équipements à recycler, veuillez communiquer avec votre service de gestion des déchets d'équipements électriques et électroniques, le bureau de votre ville, ou votre service d'enlèvement des ordures ménagères.



## Bedienungsanleitung • Deutsch

### AmazonBasics Tragbarer Bluetooth®-Lautsprecher

---

#### Inhalt

- Bluetooth-Lautsprecher
- USB-Ladekabel
- Diese BTV1-Bedienungsanleitung

#### Unterstützung von Bluetooth 4.0

## Produktübersicht Ober-/Vorderseite

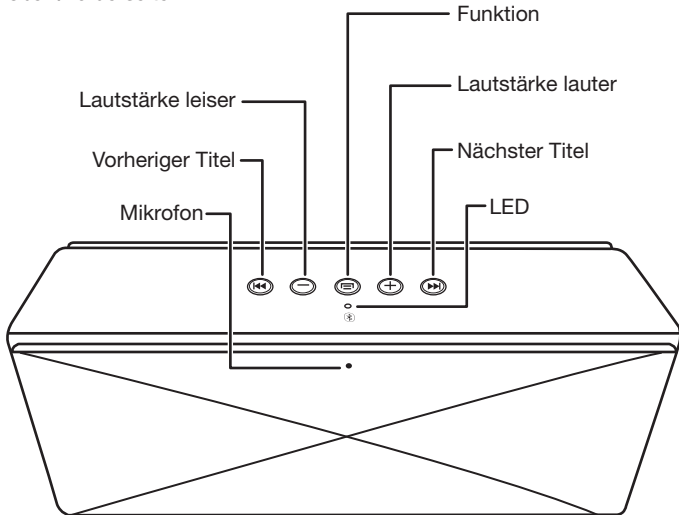

**Hinweis:** Ein Signalton ertönt, wenn die maximale Lautstärke erreicht ist.

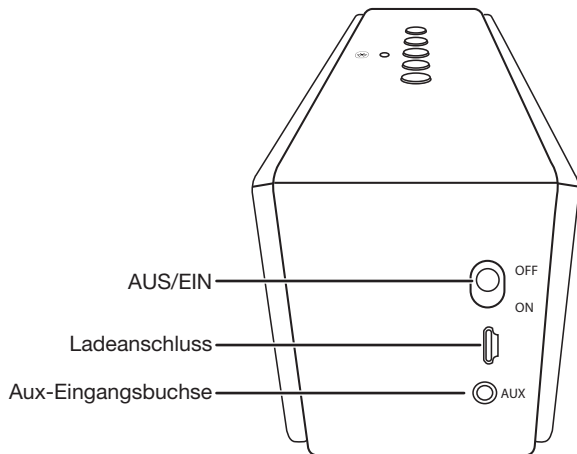

## Einrichtung

Der Lautsprecher ist bei Auslieferung teilweise aufgeladen, sodass Sie ihn sofort verwenden können. Den besten Empfang erhalten Sie, wenn der Lautsprecher innerhalb eines Abstands von ca. 9 m vom Gerät aufgestellt wird, mit dem er gekoppelt ist.

### Lautsprecher und Gerät koppeln

1. Den Lautsprecher auf EIN stellen. Ein Signalton ertönt, die LED blinkt schnell, und der Lautsprecher wechselt in den Kopplungsmodus.

**Hinweis:** Wenn kein Signalton ertönt und die LED nicht schnell blinkt, die Funktionstaste  drücken und 1 bis 3 Sekunden lang gedrückt halten, um den Lautsprecher in den Kopplungsmodus zu versetzen. Ein Signalton ertönt, und die LED blinkt schnell.

2. Das Gerät einschalten (z. B. ein Mobiltelefon oder Tablet).
3. Auf dem Gerät die Bluetooth-Einstellungen lokalisieren und Bluetooth aktivieren.
4. In den Bluetooth-Einstellungen ggf. nach Geräten suchen, dann aus der im Gerät angezeigten Liste **Amazon\_BT1** auswählen. Die LED blinkt nicht mehr, sondern leuchtet

blau. Das Gerät und der Lautsprecher sind gekoppelt und der Lautsprecher ist einsatzbereit.

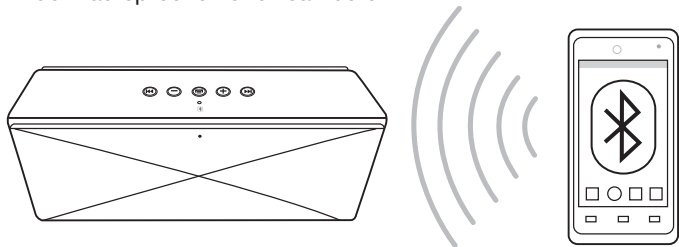

### **Mit einem anderen Gerät koppeln oder die Verbindung mit einem gekoppelten Gerät erneut herstellen**

1. Die Verbindung mit dem vorherigen Gerät unterbrechen, indem Sie die Funktionstaste  drücken und 1 bis 3 Sekunden lang gedrückt halten. Ein Signalton ertönt, die LED blinkt schnell, und der Lautsprecher wechselt in den Kopplungsmodus.
2. Die Schritte zum Koppeln des Geräts für das nächste Gerät wiederholen.

**Hinweis:** Sie können mehrere Geräte koppeln, aber es kann immer nur jeweils ein Gerät aktiv gekoppelt sein.

## Musik spielen

1. Mit dem Abspielen von Musik auf dem gekoppelten Gerät beginnen. Sie hören die Musik über den Lautsprecher.
2. Auf dem Lautsprecher auf + oder – drücken, um die Lautstärke zu erhöhen oder zu verringern.
3. Auf >>| oder |<< drücken, um zum nächsten oder vorherigen Titel zu navigieren.

## Als Freisprecheinrichtung verwenden

Sie können während Telefonanrufen das Gespräch über den Lautsprecher abhören und über das Mikrofon des Lautsprechers sprechen. Den Lautsprecher in einer Entfernung von ca. 60 cm aufstellen und normal sprechen.

### Wenn Sie ein Gespräch führen, während ein Gerät gekoppelt ist:

Die Audioausgabe und das Mikrofon wechseln standardmäßig automatisch zum Lautsprecher.

- Zum Tätigen eines Anrufs das Telefon verwenden.
- Zum Beenden des Gesprächs auf die Funktionstaste  drücken.



**Wenn Sie ein Gespräch entgegennehmen, während ein Gerät gekoppelt ist:  
Das Telefon klingelt über die Freisprechanlage.**

**Um über die Freisprechanlage zu hören und zu sprechen,  
die Funktionstaste  drücken, um das Gespräch  
entgegenzunehmen.**

- Zum Beenden des Gesprächs auf die Funktionstaste drücken.
- Um den Anruf abzuweisen, die Funktionstaste drücken und gedrückt halten.

**Um über das Telefon zu hören und zu sprechen, den Anruf über das  
Telefon entgegennehmen.**



## Mit einem Audiokabel anschließen

Ein 3,5 mm-Audiokabel (nicht im Lieferumfang enthalten) von der AUX-Buchse mit einem Audiogerät (beispielsweise einem MP3 Player) verbinden. Der Lautsprecher unterbricht automatisch die Verbindung mit Bluetooth.

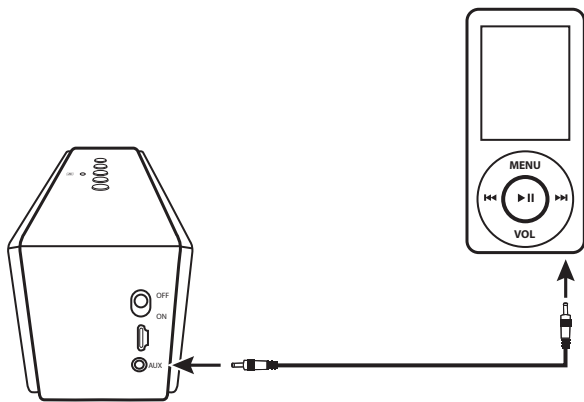
**Hinweis:** Beim Anschluss an der AUX-Buchse die Bedienelemente des Geräts anstatt die des Lautsprechers verwenden.



## Lautsprecher aufladen

Je nach Gerät kann eine Batterieanzeige  eingeblendet werden. Wenn die Batterie schwach ist, erscheint auf der Anzeige ein kurzer roter Balken . Wenn die Batterie schwach ist, blinkt die LED des Lautsprechers rot. Wenn der Lautsprecher nicht aufgeladen ist, schaltet er sich aus.

Zum Aufladen des Lautsprechers das USB-Ladekabel am Ladeanschluss und einem verfügbaren USB-Port an Ihrem Computer anschließen.

- Wenn der Lautsprecher eingeschaltet ist, blinkt die LED während des Ladevorgangs rot.
- Wenn der Lautsprecher ausgeschaltet ist, blinkt die LED während des Ladevorgangs rot und schaltet sich aus, sobald die Batterie vollständig aufgeladen ist.

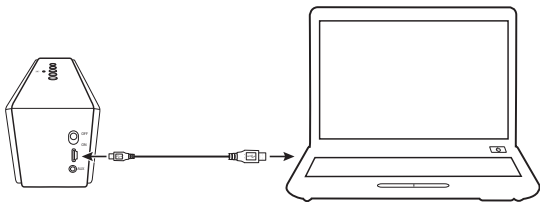

## Fehlersuche

### Der Lautsprecher lässt sich nicht koppeln.

- Den Lautsprecher und das Gerät dichter aneinander positionieren.
- Der Lautsprecher schaltet sich automatisch aus, wenn er in 5 Minuten nicht gekoppelt ist. Den Lautsprecher aus- und wieder einschalten, um den Kopplungsmodus erneut aufzurufen. Ein Signalton ertönt, und die LED blinkt schnell. Wenn der Lautsprecher nicht in den Kopplungsmodus wechselt, die Funktionstaste  drücken und 1 bis 3 Sekunden lang gedrückt halten, um den Lautsprecher in den Kopplungsmodus zu versetzen.

### Der Klang ist zu leise oder zu laut.

- Die Lautstärke am Gerät anpassen. Sie sollte bei ca. 50 % liegen.
- Die Lautstärke des Lautsprechers anpassen.

### **Das Mikrofon erfasst meine Stimme nicht.**

- Sicherstellen, dass das Telefon mit dem Lautsprecher gekoppelt ist.
- Sicherstellen, dass Sie sich vor dem Mikrofon befinden. Die LED sollte sich in nächster Nähe befinden.

### **Ich höre Statik über die Lautsprecher.**

- Den Lautsprecher näher am gekoppelten Gerät aufstellen. Der Höchstabstand beträgt 9 m.
- Die Lautstärke verringern.

### **Das Gerät kann nicht über die Lautsprechertasten gesteuert werden.**

- Manche Funktionen können je nach dem Gerät, das mit dem Lautsprecher gekoppelt ist, eingeschränkt sein.
- Wenn das Gerät mit der AUX-Eingangsbuchse verbunden ist, müssen Sie die Bedienelemente auf dem Gerät verwenden.
- Sicherstellen, dass das Gerät innerhalb von 9 m vom Lautsprecher positioniert ist.
- Sicherstellen, dass das Gerät Bluetooth 4.0 unterstützt.

# Sicherheit und Compliance

**ACHTUNG:** So reduzieren Sie die Brand- oder Stromschlaggefahr: Dieses Gerät keinem Regen bzw. keiner Feuchtigkeit aussetzen.



Ein Warnhinweis, dass Batterien (Akkupack oder eingelegte Batterien) keiner übermäßigen Wärme wie Sonneneinstrahlung, Feuer oder Licht ausgesetzt sein dürfen.



## WEEE

Behördliche Informationen: Entsorgung von Elektro- und Elektronik-Altgeräten (Waste Electrical and Electronic Equipment – WEEE)

Der Zweck der WEEE-Richtlinie liegt darin, die Auswirkungen von Elektro- und Elektronikprodukten auf die Umgebung zu minimieren, indem verstärkt eine Wiederverwendung und ein Recycling betrieben werden und die Anzahl von in Abfallhalden entsorgten Altgeräten reduziert wird. Das Symbol auf diesem Produkt bzw. seiner Verpackung bedeutet, dass dieses Produkt am Ende seiner Lebensdauer separat von normalem Haushaltsmüll entsorgt werden muss. Seien Sie sich bewusst, dass Sie die Verantwortung dafür tragen, Elektronikgeräte in Recycling-Zentren zu entsorgen, um einen Beitrag zur Erhaltung von Rohstoffquellen zu leisten.

Jedes Land sollte eigene Sammelzentren für das Recycling von Elektro- und Elektronikgeräten haben. Informationen über Abgabestellen in Ihrem Einzugsgebiet erhalten Sie bei Ihrer für Elektro- und Elektronik-Altgeräte zuständigen Abfallbehörde, Ihrem städtischen Amt oder Ihrem Haushaltsmüllentsorgungs-Dienstleister.



## 使用説明書・日本語版

### Amazonベーシック ポータブルBluetooth®スピーカー

---

#### 梱包されているもの

- Bluetoothスピーカー
- USB充電ケーブル
- 本BTV1の使用説明書

#### Bluetooth 4.0対応

## 製品概要 本体上部／前面

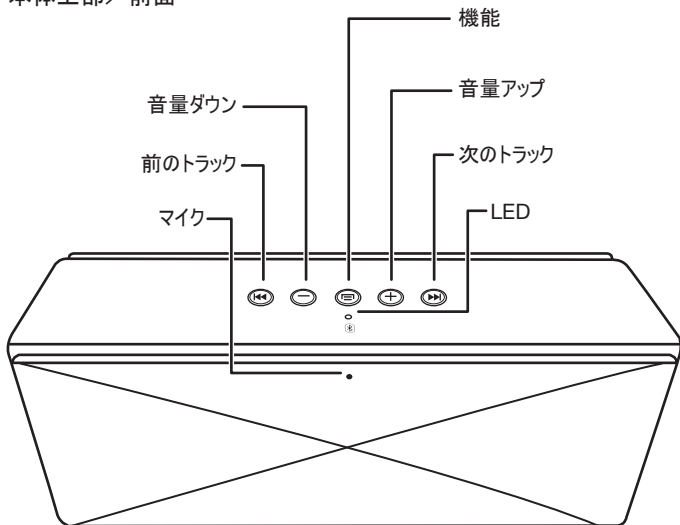

**注記:** 設定している音量が最大に達すると警告音が鳴ります。



## 側面

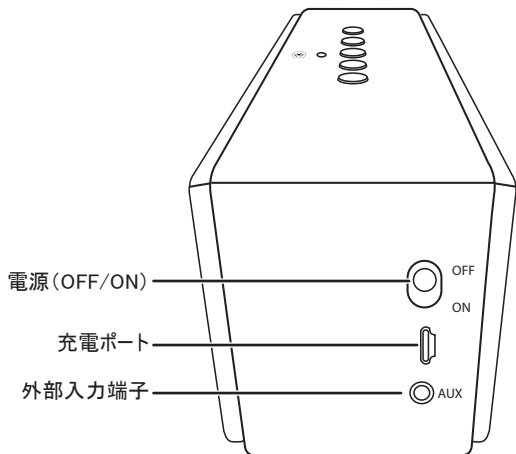

## セッティング

スピーカーは充電済みのため、お手元に届いてすぐにご使用できます。最高の状態で受信するには、スピーカーをペアリングする機器から9m以内に置いてください。

### スピーカーと機器のペアリング

1. スピーカーの電源をオンにします。発信音が鳴り、LEDが素早く点滅し、スピーカーがペアリングモードに入ります。

**注記:** 発信音が聞こえず、LEDが素早く点滅しない場合、機能 [≡] ボタンを1～3秒ほど長押しし、スピーカーをペアリングモードにします。発信音が鳴り、LEDが素早く点滅します。

2. お手元の機器(携帯電話やタブレットなど)の電源をオンにします。
3. お手元の機器をBluetooth設定にしてから、Bluetoothの電源をオンにします。
4. Bluetooth設定で、必要であれば機器をスキャンし、検出された機器の一覧から**Amazon\_BT1**を選択します。LEDの点滅が止まり、青色に点灯します。お手元の機器とスピーカーがペアリングされ、スピーカーがご使用可能になります。

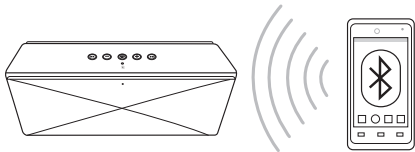

## 別の機器のペアリング、またはペアリングされている機器の再接続

1. 機能 [「≡」] ボタンを1～3秒ほど長押しし、その前に使用していた機器から切ってください。発信音が鳴り、LEDが素早く点滅し、スピーカーがペアリングモードに入ります。
2. 台目以降の機器にはペアリングを再度行ってください。

**注記:** 複数の機器のペアリングは可能ですが、ペアリングをアクティブにするのは一度に一つの機器のみです。

## 音楽の再生

1. お手持ちのペアリングした機器の音楽を再生します。スピーカーを通して音楽が聞こえます。
2. スピーカーの+または-のボタンを押して、音量を調整します。
3. >>| または|<<を押して、次または前のトラックに移動します。

## スピーカーフォンとしての利用

電話の際にスピーカーを通して聞くことができたり、スピーカーのマイクを通して話すことができます。スピーカーを約60cm離れたところに置いても普通に話せます。

### ペアリング中に電話を掛ける場合

オーディオとマイクは自動的にデフォルトでスピーカーになります。

- お手元の携帯電話を使って電話を掛けます。
- 機能 [  ] ボタンを押して、電話を切ります。

### ペアリング中に電話を受ける場合

お手元の携帯電話の呼び出し音がスピーカーフォンを通して鳴ります。**スピーカーフォンを通して通話するためには**、機能 [  ] ボタンを押して、電話を受けます。

- 機能ボタンを押して、電話を切ります。
- 電話を拒否するには、機能ボタンを長押しします。

携帯電話を通して通話するには、携帯電話で電話を受けます。



## オーディオケーブルへの接続

スピーカーの外部入力端子からお手元のオーディオ機器（MP3プレーヤーなど）まで3.5mmのオーディオケーブル（別売り）を接続します。スピーカーは自動的にBluetoothからの接続を切断します。

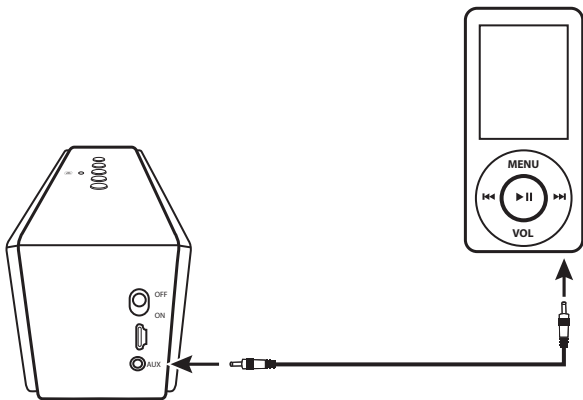
**注記：** 外部入力端子に接続した場合、スピーカーの代わりにお手元の機器のコントロール機能を使ってください。



## スピーカーの充電

お手元の機器によって、バッテリーインジケータ [  ] が表示されることがあります。電池残量が少ない場合は、そのインジケータに短めの赤いバー [  ] を表示します。また、電池残量が少ない場合は、スピーカーのLEDが赤く点滅します。充電されていない場合、スピーカーは停止します。

スピーカーを充電するためには、USB用充電ケーブルを充電ポートやお手元のコンピュータの使用可能なUSBポートに接続してください。

- スピーカーの電源がオンの場合、充電中はLEDが赤く点滅します。
- スピーカーの電源がオフの場合、充電中はLEDが赤く点滅し、充電が完了すると電源が切れます。

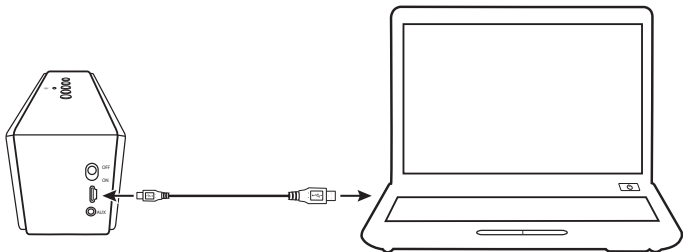

## トラブルシューティング

### スピーカーがペアリングしません。

- スピーカーとお手元の機器がより近くなるように置いてください。
- 5分間でペアリングしない場合は、スピーカーは自動的に電源を切ります。発信音が鳴り、LEDが素早く点滅します。スピーカーがペアリングモードに入らない場合、機能 [≡] ボタンを1～3秒ほど長押しし、スピーカーをペアリングモードにします。

### 音が小さすぎる、または大きすぎる。

- お手元の機器の音量を調整してください。音量は50%程度に設定することをお勧めします。
- スピーカーの音量を調整してください。

### マイクが声を拾わない。

- お手元の携帯電話がスピーカーにペアリングされているか確認してください。
- マイクが自分に向けられているか確認してください。LEDを自分に対して何よりも近くに設置する必要があります。

## スピーカーを通して電波障害音が聞こえます。

- ペアリングしている機器の近くにスピーカーを移動させてください。最大距離は約9mです。
- 音量を下げてください。

## スピーカーのボタンでお手元の機器を操作できない。

- スピーカーにペアリングされている機器により、機能が限定されるものがあります。
- 機器が外部入力端子に接続されている場合、機器のコントロール機能を使用しなければなりません。
- 機器はスピーカーから約9m以内にあることを確認してください。
- お手元の装置がBluetooth 4.0対応であることを確認してください。



## 安全性とコンプライアンス

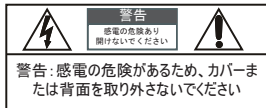

警告: 火災または感電の危険を減らすため、次の点に注意してください。本機器を雨ざらしにしたり、高温度の場所に置かないでください。

### 製品の廃棄に関する情報

本製品の廃棄は、地域や国の破棄規定に従います。

電池(バッテリーパックまたはインストールされた電池)は直射日光、火またはライトのような高温にさらさないように注意してください。



WEEE

規制情報: 廃電気および電子製品の廃棄 (WEEE)

廃電気および電子製品 (WEEE) の指令は再利用やリサイクルを増やし、土壌へ送られるWEEEの量を減らすことにより電気および電子製品の環境への影響を最小化することを目指しています。本製品あるいはその包装上についているマークは、本製品が使用の最後に一般家庭のごみとは別に廃棄される必要があることを示しています。お客様の責任で自然資源を保護するためにリサイクルセンターで電子機器を廃棄してください。

各国に電気および電子機器リサイクルのための回収センターがあると考えられます。リサイクル指定引取場所の情報に関しては、関連する電気、電子機器廃棄管理責任者、お近くの市役所、あるいは家庭ゴミ処理サービスに連絡してください。

© 2014 Amazon.com, Inc.(または関連会社)。無断複写・転載を禁ず。  
AmazonとAmazonベーシックのロゴは、Amazon.com, Inc. または関連会社の商標です。







## Manuale di istruzioni • Italiano

### AmazonBasics Altoparlante Bluetooth® portatile

---

#### Contenuto

- Altoparlante Bluetooth
- Cavo di carica USB
- Questo manuale di istruzioni per il modello BTV1

**Bluetooth 4.0 supportato**

## Descrizione del prodotto

### Parte superiore/anteriore

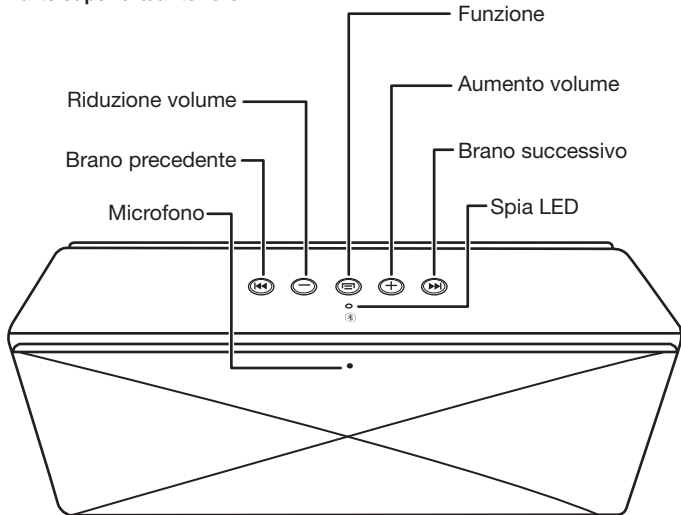

**Nota:** quando viene raggiunto il volume massimo, viene emesso un segnale acustico.

Lato

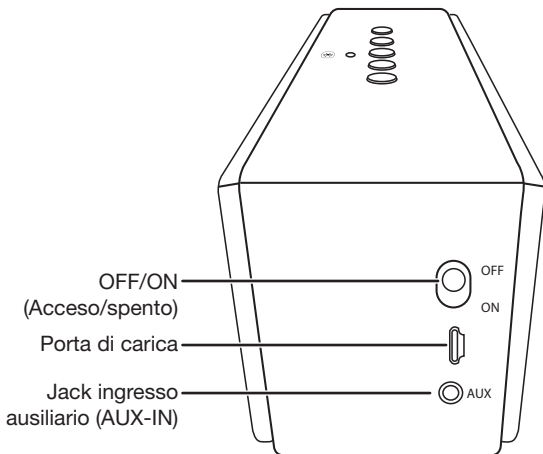

## Approntamento

L'altoparlante arriva parzialmente carico, quindi si può usare subito. Per ottenere la migliore ricezione, tenerlo ad una distanza non superiore ai 9 metri (30 piedi) dal dispositivo al quale è abbinato.

### Abbinamento di altoparlante e dispositivo

1. Accendere (ON) l'altoparlante. Viene emesso un segnale acustico, il LED lampeggia rapidamente e l'altoparlante entra in modalità di accoppiamento.

**Nota:** Se non si sente un segnale acustico ed il LED non lampeggia rapidamente, premere e tenere premuto il pulsante di funzione  per 1 - 3 secondi per far passare l'altoparlante alla modalità di accoppiamento. Viene emesso un segnale acustico e la spia LED lampeggia rapidamente.

2. Accendere (ON) il dispositivo (ad esempio un telefono o una tavoletta).

3. Sul dispositivo, individuare le impostazioni Bluetooth e attivare Bluetooth.

4. Nelle impostazioni Bluetooth, cercare il dispositivo se necessario, quindi selezionare **Amazon\_BT1** dall'elenco del dispositivo. La spia LED smette di lampeggiare e

diventa blu. Il dispositivo e l'altoparlante sono abbinati e l'altoparlante è pronto all'uso.

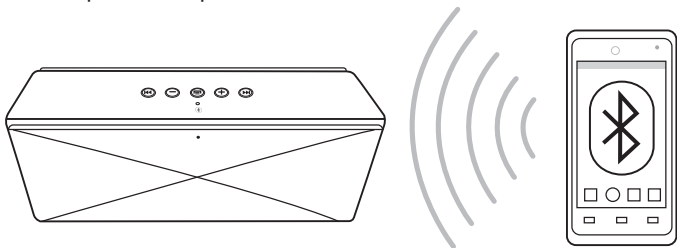

### **Accoppiare un altro dispositivo oppure ricollegare ad un dispositivo accoppiato**

1. Scollegare dal precedente dispositivo premendo e tenendo premuto il pulsante di funzione  per 1 - 3 secondi. Viene emesso un segnale acustico, il LED lampeggia rapidamente e l'altoparlante entra in modalità di accoppiamento.
2. Ripetere i procedimenti di abbinamento per il dispositivo successivo.

**Nota:** si possono abbinare più dispositivi, ma si può avere solo un dispositivo alla volta abbinato in modo attivo.

## Riproduzione di musica

1. Iniziare ad ascoltare la musica sul dispositivo abbinato. La musica viene riprodotta attraverso l'altoparlante.
2. Sull'altoparlante, premere + o - per aumentare o diminuire il volume.
3. Premere >>| o |<< per passare al brano successivo o precedente.

## Uso come vivavoce

Durante le conversazioni telefoniche, si può ascoltare attraverso l'altoparlante e parlare attraverso il microfono dell'altoparlante. Posizionare l'altoparlante ad una distanza di circa 60 cm (2 piedi) e parlare normalmente.

## Se si fa una telefonata durante l'abbinamento

L'audio e il microfono passano automaticamente all'altoparlante come impostazione predefinita.

- Usare il telefono per fare la telefonata.
- Premere il pulsante di funzione  per terminare la telefonata.



**Se si riceve una telefonata durante l'abbinamento**

Il telefono squilla attraverso l'altoparlante.

**Per ascoltare e parlare attraverso l'altoparlante**, premere il pulsante di funzione  per rispondere alla chiamata.

- Premere il pulsante di funzione per terminare la telefonata.
- Premere e tenere premuto il pulsante di funzione per rifiutare la telefonata.

**Per ascoltare e parlare attraverso il telefono**, usare il telefono per rispondere alla telefonata.



## Collegamento ad un cavo audio

Collegare un cavo audio da 3,5 mm (non incluso) dal jack AUX dell'altoparlante al proprio dispositivo di riproduzione audio (come ad esempio un lettore MP3). L'altoparlante si scollega automaticamente dal Bluetooth.

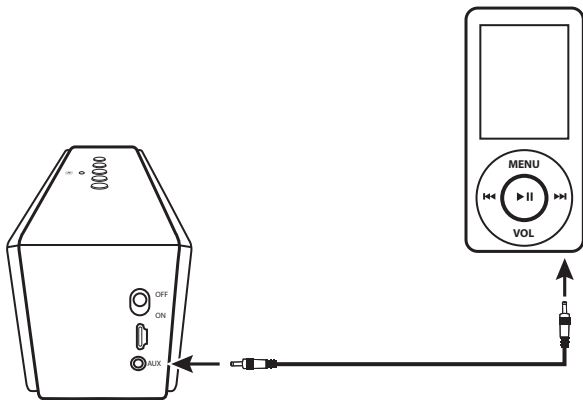
**Nota:** durante il collegamento all'AUX, usare i comandi sul dispositivo invece di quelli sull'altoparlante.



## Carica dell'altoparlante

A seconda del proprio dispositivo, potrebbe apparire un indicatore di batteria . Quando la carica della batteria è bassa, tale indicatore visualizza una barra rossa corta . Quando la batteria è scarica, la spia LED dell'altoparlante lampeggia in rosso. Se non viene caricato, l'altoparlante si spegne.

Per caricare l'altoparlante, collegare il cavo di carica USB alla porta di carica e ad una porta USB disponibile sul computer.

- Se l'altoparlante è acceso (ON), la spia LED lampeggia in rosso durante la carica.
- Se l'altoparlante è spento (OFF), la spia LED lampeggia in rosso durante la carica e si spegne quando viene raggiunta la carica completa.

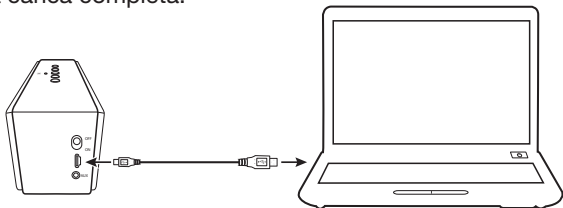

## Risoluzione dei problemi

### L'altoparlante non si abbina.

- Avvicinare l'altoparlante e il dispositivo.
- L'altoparlante si spegne automaticamente se non viene abbinato entro 5 minuti. Spegnerlo, e poi riaccenderlo per ritornare in modalità di abbinamento. Viene emesso un segnale acustico e la spia LED lampeggia rapidamente. Se l'altoparlante non entra in modalità di accoppiamento, premere e tenere premuto il pulsante di funzione  per 1 - 3 secondi per far passare l'altoparlante alla modalità di accoppiamento.

### Il suono è troppo basso o troppo alto.

- Regolare il volume sul dispositivo. Dovrebbe essere impostato all'incirca sul 50%.
- Regolare il volume dell'altoparlante.

### Il microfono non rileva la mia voce.

- Assicurarsi che il telefono sia abbinato all'altoparlante.
- Assicurarsi che il microfono sia rivolto verso di sé. La spia LED dovrebbe trovarsi nel punto più vicino a sé stessi.

### **Sento rumore di elettricità statica attraverso gli altoparlanti.**

- Spostare l'altoparlante più vicino al dispositivo abbinato. La distanza massima è di 9 metri (30 piedi).
- Abbassare il volume.

### **I pulsanti dell'altoparlante non controllano il mio dispositivo.**

- Alcune funzioni potrebbero essere limitate a seconda del dispositivo abbinato all'altoparlante.
- Se il dispositivo è collegato al jack AUX, occorre usare i comandi sul dispositivo.
- Assicurarsi che il dispositivo non sia più lontano di 9 metri (30 piedi) dall'altoparlante.
- Assicurarsi che il proprio dispositivo supporti Bluetooth 4.0.

## Sicurezza e conformità

**AVVERTENZA** – Per ridurre il rischio di incendio o scosse elettriche, attenersi a quanto segue. Non esporre questo dispositivo a pioggia o umidità.



Un'avvertenza di non esporre le batterie (il pacchetto batterie o le batterie installate) a calore eccessivo come luce solare, fuoco o luce.



**WEEE**

Informazione regolatoria: smaltimento dei rifiuti di apparecchiature elettriche ed elettroniche (WEEE)

La Direttiva sullo smaltimento dei rifiuti di apparecchiature elettriche ed elettroniche (WEEE) mira a ridurre al minimo l'impatto dei prodotti elettrici ed elettronici sull'ambiente, aumentando il riutilizzo ed il riciclaggio e riducendo il volume di rifiuti di questo tipo diretto alle discariche. Il simbolo su questo prodotto, o sulla sua confezione, indica che questo prodotto, a fine vita, deve essere smaltito separatamente dai normali rifiuti di tipo domestico. L'utente deve essere consapevole che è sua responsabilità smaltire le apparecchiature elettroniche presso centri di riciclaggio al fine di contribuire a preservare le risorse naturali.

Ogni Paese dovrebbe avere i propri centri di raccolta per il riciclaggio di apparecchiature elettriche ed elettroniche. Per informazioni su tali centri, rivolgersi all'ente di zona preposto allo smaltimento delle apparecchiature elettriche ed elettroniche, all'ufficio comunale o all'ente addetto allo smaltimento dei rifiuti di tipo domestico.



## Manual de instrucciones • Español

### AmazonBasics altavoz portátil Bluetooth®

---

#### Contenido

- Altavoz Bluetooth
- Cable USB de carga
- Este manual de instrucciones de BTV1

Compatible con Bluetooth 4.0

## Descripción general del producto

### Parte superior/delantera

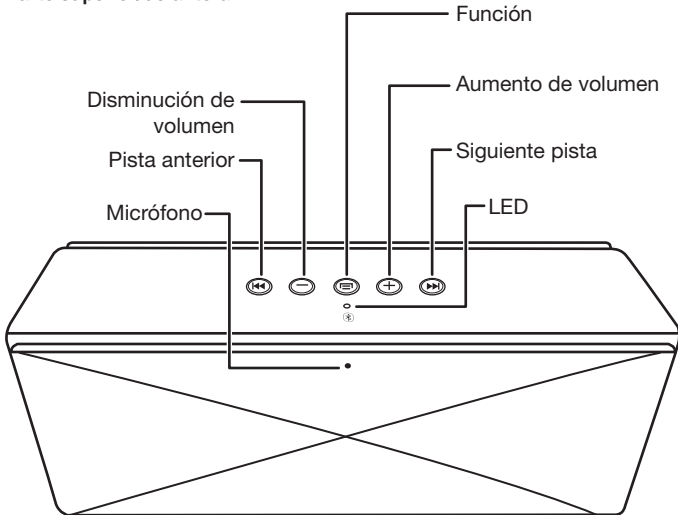

**Nota:** Al alcanzar el ajuste máximo de volumen, se emite un tono.



## Lateral

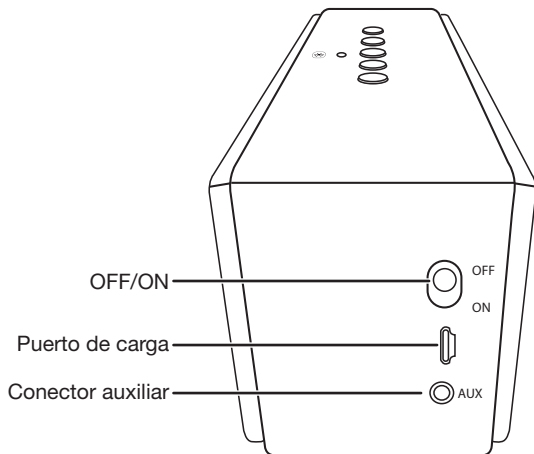

## Instalación

Su altavoz está parcialmente cargado cuando lo recibe, por lo que puede utilizarlo directamente. Para obtener una recepción óptima, sitúe el altavoz a un máximo de 9 metros del dispositivo al que está vinculado.

### Vinculación del altavoz a un dispositivo

1. Encienda el altavoz. Se emite un tono, el LED parpadea rápidamente y su altavoz entra en el modo de vinculación.

**Atención:** Si no escucha ningún tono y el LED no parpadea rápidamente, mantenga pulsado el botón de función  de 1 a 3 segundos para poner su altavoz en el modo de vinculación. Se emite un tono y el LED parpadea rápidamente.

2. Encienda su dispositivo (p. ej. un móvil o tableta).

3. En su dispositivo, busque los ajustes de Bluetooth y active el Bluetooth.

4. Dentro de los ajustes de Bluetooth, busque dispositivos si es necesario y, a continuación, seleccione **Amazon\_BT1** en su lista de dispositivos. El LED deja de parpadear y se

ilumina en azul. Su dispositivo y el altavoz están vinculados y listos para su uso.

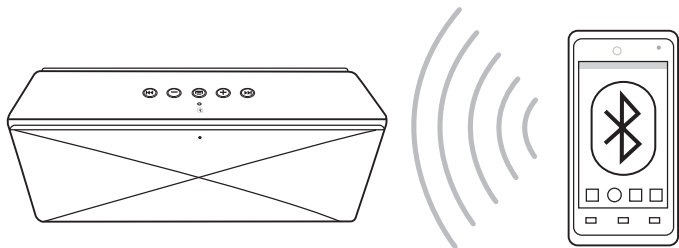

### Vinculación de otro dispositivo o reconexión a un dispositivo vinculado

1. Desconecte el dispositivo anterior manteniendo pulsado el botón de función  de 1 a 3 segundos. Se emite un tono, el LED parpadea rápidamente y su altavoz entra en el modo de vinculación.
2. Repita los pasos Vincular el dispositivo con su siguiente dispositivo.

**Nota:** Puede vincular múltiples dispositivos, pero sólo puede tener vinculado de forma activa uno cada vez.

## Reproducción de música

1. Comience a reproducir música en su dispositivo vinculado. Escuchará la música a través del altavoz.
2. En el altavoz, pulse + o – para aumentar o disminuir el volumen.
3. Pulse >>| o |<< para desplazarse a la pista anterior o siguiente.

## Uso como manos libres

Puede escuchar a través del altavoz y también hablar mediante el micrófono del altavoz durante sus llamadas telefónicas. Sitúe el altavoz a unos 60 cm y hable normalmente.

### Si realiza una llamada con el altavoz vinculado:

El audio y el micrófono pasan de forma predeterminada al altavoz.

- Utilice su teléfono para efectuar la llamada.
- Pulse el botón de función  para finalizar la llamada.

**Si recibe una llamada con el altavoz vinculado:**

Su teléfono sonará a través del manos libres.

**Para escuchar y hablar a través del manos libres, pulse el botón de función  para finalizar la llamada.**

- Pulse el botón de función para finalizar la llamada.
- Mantenga pulsado el botón de función para rechazar la llamada.

**Para escuchar y hablar a través de su teléfono, utilice su teléfono para responder a la llamada.**



## Conexión con un cable de audio

Conecte un cable de audio de 3,5 mm (no incluido) desde el conector auxiliar del altavoz a su dispositivo de audio (por ejemplo, un reproductor MP3). El altavoz se desconecta automáticamente de Bluetooth.

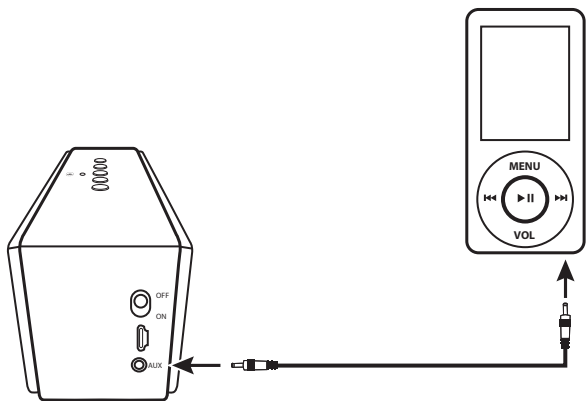
**Nota:** Mientras utiliza el conector auxiliar, utilice los controles del dispositivo en vez de los del altavoz.



## Carga del altavoz

En función de su dispositivo, puede aparecer un indicador de batería . Cuando queda poca batería, dicho indicador muestra una barra corta de color rojo . Cuando queda poca batería, el LED del altavoz parpadea con el color rojo. Si no se carga, el altavoz se apaga.

Para cargar el altavoz, conecte el cable de carga USB al puerto de carga y a un puerto USB disponible de su ordenador.

- Si el altavoz está encendido, el LED parpadeará en rojo durante la carga.
- Si el altavoz está apagado, el LED parpadeará en rojo durante la carga y se apagará cuando esté cargado completamente.

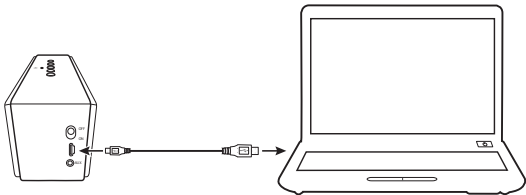

## Resolución de problemas

### El altavoz no se vincula.

- Acerque el altavoz a su dispositivo o viceversa.
- El altavoz se apaga automáticamente si no se vincula en menos de 5 minutos. Apague el altavoz y, a continuación, vuelva a encenderlo para entrar de nuevo en el modo de vinculación. Se emite un tono y el LED parpadea rápidamente. Si su altavoz no entra en el modo de vinculación, mantenga pulsado el botón de función  de 1 a 3 segundos para poner su altavoz en el modo de vinculación.

### El sonido está muy bajo o muy alto.

- Ajuste el volumen en su dispositivo. Debe estar al 50% aproximadamente.
- Ajuste el volumen del altavoz.

### El micrófono no detecta mi voz.

- Asegúrese de que su teléfono esté vinculado al altavoz.
- Asegúrese de que el micrófono esté frente a usted. El LED debe estar lo más cerca posible a usted.



### **Se escucha estática a través de los altavoces.**



- Acerque el altavoz a su dispositivo vinculado. La distancia máxima es de 9 metros.
- Baje el volumen.

### **Los botones del altavoz no permiten controlar mi dispositivo.**

- En función del dispositivo vinculado al altavoz, puede que algunas funciones estén limitadas.
- Si el dispositivo está conectado a un conector auxiliar, debe utilizar los controles del dispositivo.
- Asegúrese de que el dispositivo esté a un máximo de 9 metros de distancia del altavoz.
- Asegúrese de que su dispositivo sea compatible con Bluetooth 4.0.

## Seguridad y conformidad

**CUIDADO!** Para reducir el riesgo de incendio o choque eléctrico, no remueva ninguna cubierta ni exponga el equipo a la lluvia o la humedad.

	<b>CUIDADO</b> RIESGO DE CHOQUE ELÉCTRICO NO ABRIR	
<p>Para reducir el riesgo de incendio o choque eléctrico, no remueva ninguna cubierta ni exponga el equipo a la lluvia o la humedad. En el interior no hay piezas que requieran mantenimiento por el usuario. Para realizar reparaciones acuda a técnicos de servicio calificado.</p>		

Una advertencia de que las baterías (batería permanente o pilas) no deben exponerse a un calor excesivo, por ejemplo de la luz solar, un fuego u otras fuentes de luz.



**RAEE**

Información regulatoria: Eliminación de residuos de aparatos eléctricos y electrónicos (RAEE)

La Directiva de Residuos de Aparatos Eléctricos y Electrónicos (RAEE) tiene como fin minimizar el impacto de los productos eléctricos y electrónicos en el medio ambiente, aumentando su reutilización y reciclaje y reduciendo la cantidad de RAEE que llega al vertedero. El símbolo presente en este producto o su paquete significa que, al final de su vida útil, este producto debe eliminarse separadamente de los residuos domésticos normales. Recuerda que es tu responsabilidad eliminar los equipos electrónicos a través de los centros de reciclaje, para contribuir a la conservación de los recursos naturales.

Cada país debe tener sus centros de recolección para el reciclaje de equipos eléctricos y electrónicos. Para obtener información acerca de su área de recolección para reciclaje, póngase en contacto con la autoridad correspondiente de manejo de equipos eléctricos y electrónicos de desecho, su oficina municipal local o su servicio de eliminación de residuos domésticos.





**amazon**  
basics